

Newell®



Ładowarka indukcyjna MAGSAFE

INSTRUKCJA OBSŁUGI PL

SPIS TREŚCI

STRONA

1. WSKAZÓWKI DOTYCZĄCE BEZPIECZEŃSTWA	1
2. OPIS PRODUKTU	1
3. INSTALACJA ŁADOWARKI W KRATCE WENTYLACYJNEJ	2
4. ZASILANIE ŁADOWARKI	5
5. WSKAŹNIK LED	6
6. ŁADOWANIE	7
7. SPECYFIKACJA	8
8. ŚRODKI OSTROŻNOŚCI	9
9. UTYLIZACJA	9
10. GWARANCJA	9

1. WSKAZÓWKI DOTYCZĄCE BEZPIECZEŃSTWA

Przed użyciem produktu prosimy o uważne zapoznanie się z treścią poniższej instrukcji oraz jej przechowanie w celu wykorzystania jej w przyszłości. W przypadku przekazywania produktu osobom trzecim, wskazane jest dołączenie do niego instrukcji.

Gdy podczas ładowania bezprzewodowego dioda LED zaświeci się na czerwono, wystąpił problem z ładowaniem.

Produkt może powodować problemy takie jak brak ładowania, powolne ładowanie, zatrzymanie ładowania czy nadmierną temperaturę w pozycji ładowania w następujących przypadkach:

1. Adapter nie działa zgodnie ze standardem (brak zasilania wyjścia USB komputera).
2. Kabel do ładowania nie jest zgodny ze standardem.
3. Obudowa telefonu jest zbyt gruba (zalecana grubość obudowy to 2 mm).
4. Pozycja wbudowanego odbiornika ładowania bezprzewodowego nie pokrywa się z pozycją cewki ładowarki bezprzewodowej.
5. Z tyłu smartfona lub jego obudowy znajduje się metal/magnes.
6. Smartfon nie obsługuje funkcji ładowania bezprzewodowego.

2. OPIS PRODUKTU

Obszar ładowania indukcyjnego MagSafe
Port Typ-C
Odprowadzenie ciepła
Pokrętło regulacji kierunku uchwytu
Uchwyt do kratki wentylacyjnej
Regulacja zaczepu do kratki wentylacyjnej

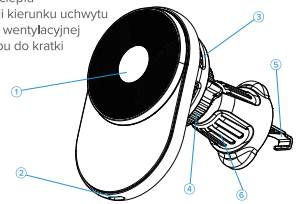

3. INSTALACJA ŁADOWARKI

Połącz ładowarkę z uchwytem.

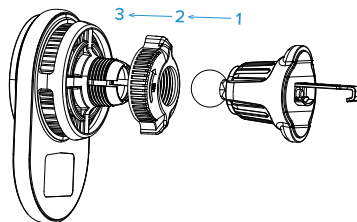

2. Dokręć lekko nakrętkę, aby zamontować wszystkie elementy.

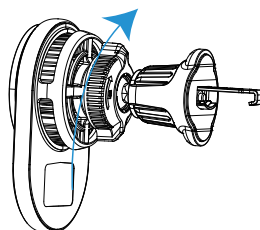

3. Wsuń haczyk z uchwytu za pomocą pokrętki.



4. Umieść ładowarkę z uchwytem w kratce wentylacyjnej a następnie przekręcając w prawo dokręć ją.

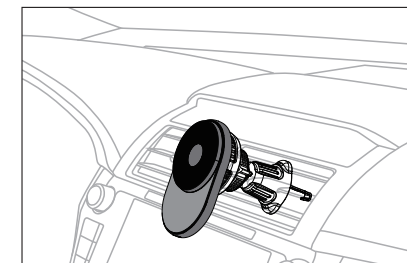
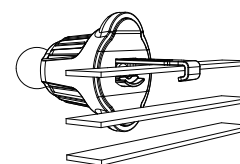

5. Przyłóż smartfon do ładowarki.

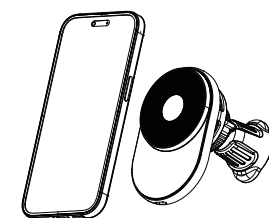

4. ZASILANIE ŁADOWARKI

Podłącz ładowarkę do portu znajdującego się w dolnej jej części za pomocą kabla USB-C

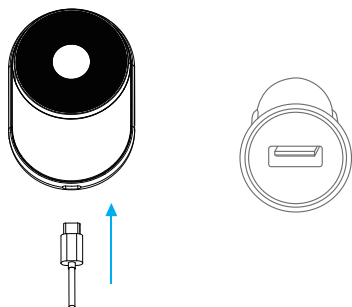

Uwaga!

Aby zapewnić bezpieczne i wydajne ładowanie smartfonów, należy użyć adaptera 9V/2A (Qualcomm Quick Charger 2.0 lub 3.0) i kabla szybkiego ładowania. (Jeśli nie zostanie użyty odpowiedni adapter i kabel szybkiego ładowania, ładowarka może nie ładować telefonu, ładować z mniejszą mocą lub może uszkodzić ładowarkę).

5. WSKAŹNIKI LED

Z boku produktu znajduje się dioda LED:

- Białe światło LED: Tryb gotowości
- Niebieska dioda LED: Proces ładowania
- Czerwona dioda LED: Ładowanie przebiega nieprawidłowo.

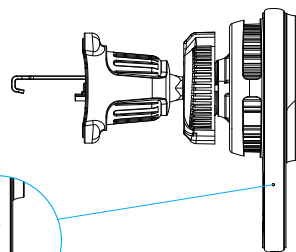

Dioda LED

6. ŁADOWANIE

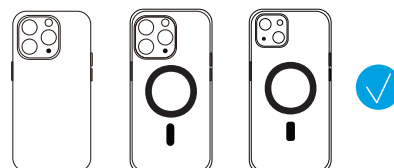

✓ Brak etui
✓ Etui Apple MagSafe
✓ Etui MagSafe

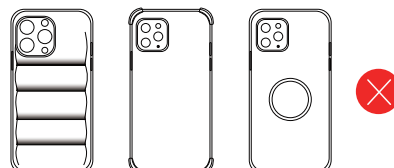

× Grube etui
× Zwykłe etui
× Etui z metalowymi elementami

PIERŚCIEN DLA SMARTFONÓW QI

W zestawie znajduje się pierścień magnetyczny dla smartfonów, które posiadają ładowanie indukcyjne, a nie posiadają MagSafe. Aby móc używać uchwytu przyklej pierścień do tylnej obudowy smartfona.

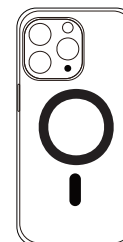

Uwaga!

Przed przyklejeniem pierścienia upewnij się, że wybierasz odpowiednie miejsce. Przyklejenie pierścienia do obudowy w nieodpowiednim miejscu może spowodować problemy z ładowaniem, w tym przegrzewanie się smartfona.

7. SPECYFIKACJA

Model	S18
Wejście	5 V / 2A 9V / 2A
Wyjście	5 W / 7,5 W / 10W / 15W
Wydajność ładowania	80 %

8. ŚRODKI OSTROŻNOŚCI

Ładowarkę należy trzymać z dala od wody lub innych płynów. W przypadku konieczności wyczyszczenia ładowarki należy upewnić się, że nie jest ona podłączona do zasilania. Temperatura pracy: -20°C - 45°C

9. UTYLIZACJA

Symbol przekreślonego kosza oznacza, że zużyty sprzęt elektryczny i elektroniczny, baterii i akumulatorów oraz opakowań nie wolno umieszczać z innymi odpadami domowymi. Muszą one być przekazane do oddzielnego systemu zbiórki odpadów.

10. GWARANCJA

Produkty Newell objęte są 40-miesięczną gwarancją producenta.

*Producent zastrzega sobie prawo zmiany informacji zawartych w niniejszej instrukcji bez wcześniejszego powiadomienia.

Producent/Importer: Fdirect sp. z o.o., ul. Rąbierńska 18, 95-227 Łódź, Polska
 Made in China. In China hergestellt. Hecho en China. Fabricado en Cina. Fabriqué en Chine. Vyráběno v Číně. Wyprodukowano w Chinach. Casado a Kina.



Inductive Car Charger
MAGSAFE

OPERATING MANUAL EN

CONTENTS	PAGE
1. SAFETY INSTRUCTIONS	1
2. PRODUCT DESCRIPTION	1
3. INSTALLATION	2
4. CHARGER POWER SUPPLY	5
5. LED INDICATOR	6
6. CHARGING	7
7. SPECIFICATION	8
8. PRECAUTIONS	9
9. WASTE MANAGEMENT	9
10. WARRANTY	9

1. SAFETY INSTRUCTIONS

Before using the product, please read the following instruction manual carefully and keep it for future reference. When transferring the product to a third party, it is advisable to include the instructions.

The LED light turns red during wireless charging to indicate a charging failure.

The following situation can cause failures, like charging slowly, stop charging, over-temperature for charging position:

1. The adapter is not run up to standard (No PC USB output power supply).
2. The charging cable is not up to standard.
3. The phone case is too thick (within 2mm thickness phone case recommended).
4. The built-in wireless charging receiver position is not coincided with wireless charger coil position.
5. There is metal/magnet on the back of cell phone or phone case.
6. Smartphone does not support wireless charging function.

2. PRODUCT DESCRIPTION

- Inductive charging area / MagSafe
- Type-C port
- Heat dissipation
- Handle direction adjustment knob
- Vent grille attachment
- Vent grille clip adjustment

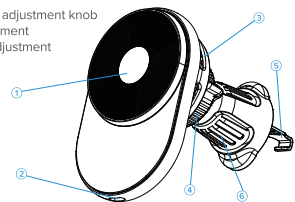

3. INSTALLATION OF THE CHARGER IN THE VENT

Connect the charger to the holder

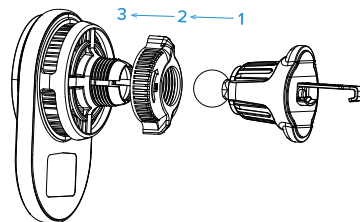

2. Adjust the screw cap to the best active status.

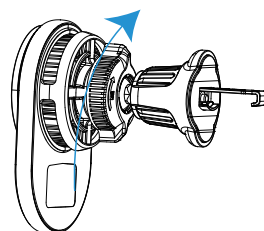

3. Turn the pulley to the left to adjust the hook to the longest.



4. Rotate the pulley to the right to make the hooks to clamp the air vent blades.

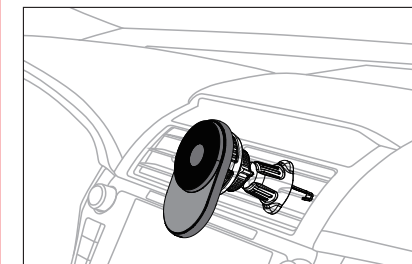
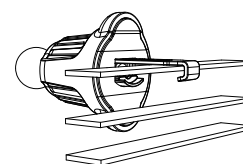

5. Installation completed.

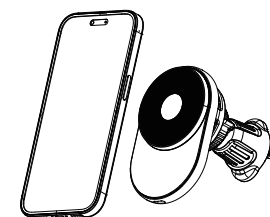

4. CHARGER POWER SUPPLY

Connect the charger to the port at the bottom of the charger using a USB-C cable

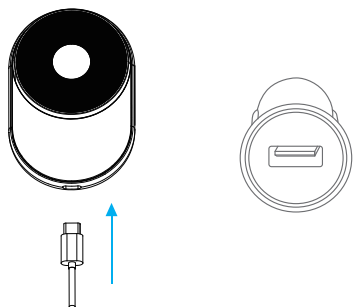

Note!

For safe and efficient charging of smartphones, use a 9V/2A adapter (Qualcomm Quick Charger 2.0 or 3.0) and a fast charging cable. (If the correct adapter and fast charging cable are not used, the charger may not charge the phone, charge with less power, or may damage the charger).

5. LED INDICATOR

There is an LED light on the side of the product:

- White LED light: Standby mode
- Blue LED light: Charging process
- Red LED light: Charging abnormally

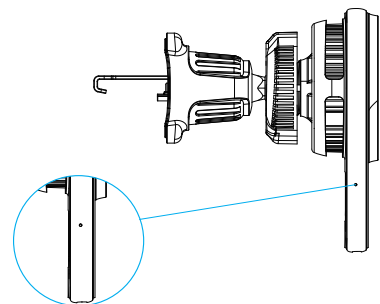

LED light

6. CHARGING

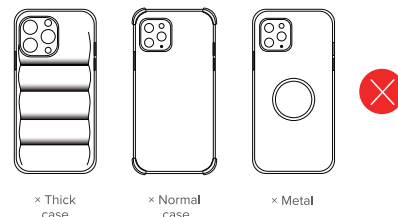
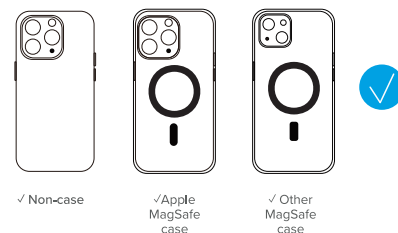

RING FOR QI SMARTPHONES

Included is a magnetic ring for smartphones that have inductive charging and do not have MagSafe.

To use the holder, stick the ring to the back case of your smartphone.

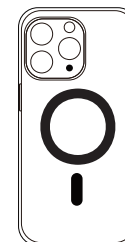

Note!

Before gluing the ring, make sure you choose the right place. Sticking the ring to the case in the wrong place may cause charging problems, including overheating of the smartphone.

7. SPECIFICATION

Model	S18
Input	5 V / 2A 9V / 2A
Output	5 W / 7,5 W / 10W / 15W
Charging Efficiency	80 %

8. PRECAUTIONS

Please keep the charger away from water or other liquid.

If you need to clean the charger, please make sure it is not connected to power supply. Operating temperature: -20°C - 45°C

9. WASTE MANAGEMENT

The crossed-out trashcan symbol means that waste electrical and electronic equipment, batteries and packagings must not be placed with other household waste. They must be handed over to a separate waste collection system.

10. WARRANTY

Newell products are covered by a 40-month manufacturer's warranty.

*The manufacturer reserves the right to change the information contained in this manual without prior notice.

Made in China. In China hergestellt. Hecho en China. Fabricato în Cina. Fabrikat en China. Wyprodukowano w Chinach. Casajao e Kirasa.